

Gesamtübersicht

Modellkatalog -zweiteilige Pferdeköpfe- Stand 2024

Modell 009 Pferdekopf "Giebelschmuck"
 150 € Fichte 3S
 300 € Lärche
 400 € Eiche

Modell 056 Pferdekopf "Araber"
 150 € Fichte 3S
 300 € Lärche
 400 € Eiche

Modell 058 Sleipnir Reitpferd Odin's
 700 € Lärche
 900 € Eiche

Modell 054 Pferdekopf "Fehmarn"
 140 € Fichte 3S
 280 € Lärche
 300 € Eiche

Modell 057 Pferdekopf "Der Fischländer"
 150 € Fichte 3S
 300 € Lärche
 400 € Eiche

Modell 051 Pferdekopf "Alpaka"
 140 € Fichte 3S
 280 € Lärche
 300 € Eiche

Modell 031 Pferdekopf "Insel Poel"
 140 € Fichte 3S
 280 € Lärche
 300 € Eiche

Modell 027 Pferdekopf wie Modell 009 aber länger 2000 mm
 250 € Fichte 3S
 400 € Lärche
 500 € Eiche

Modell 050 Pferdekopf "Insel Rügen"
 170 € Fichte 3S

Modell 033-2 Pferde am Meer 2m Ausführung DHL Spengul
 250 € Fichte 3S
 Übergröße (Abholung Notwendig)

Modell 033 Pferde am Meer lange Ausführung
 250 € Fichte 3S

Modell 025-2 100 € Fichte 3S

Modell 025-3 80 € Fichte 3S

Modell 022-1 Tulpe 100 € Fichte 3S

Modell 022-2 Tulpe 80 € Fichte 3S

Modell 046-2 100 € Fichte 3S

Modell 046-3 80 € Fichte 3S

Modell 028 80 € Fichte 3S

Modell 053 130 € Lärche

Modell 041 150 € Eiche

Modell 035 80 € Fichte 3S

Modell 034 100 € Fichte 3S

Modell 059 130 € Fichte 3S

Gesamtübersicht Modellkatalog -einteilige Pferdeköpfe- Stand 2024

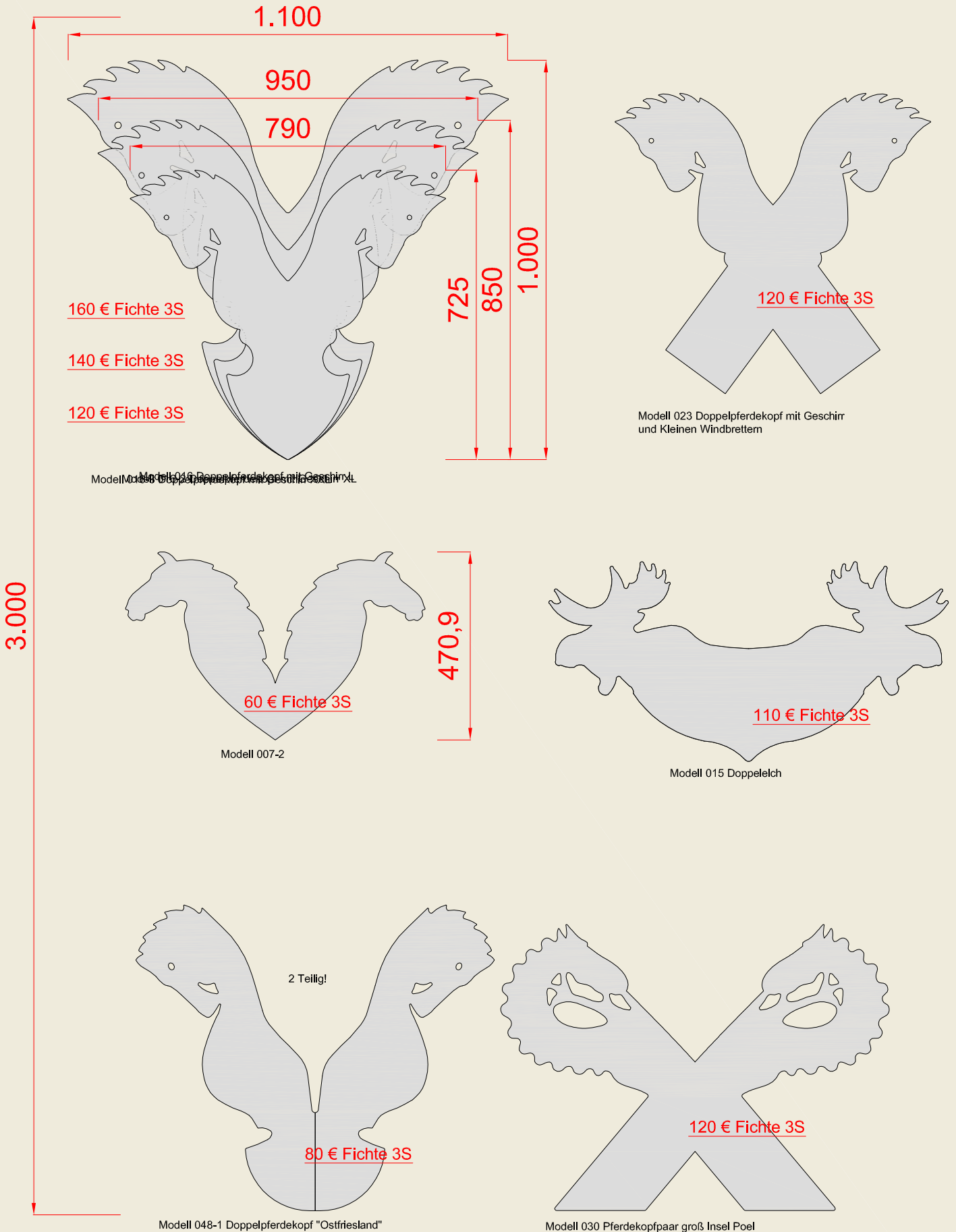

Gesamtübersicht

Modellkatalog -Dekoration- Stand 2024

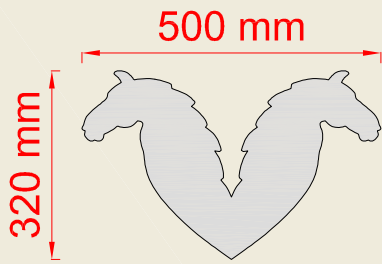

Modell 007 Doppelpferdekopf
35 € Fichte 3S

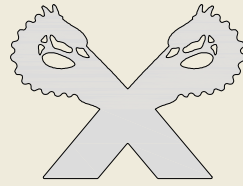

Modell 029 Pferdekopfpaar
klein Deko "Insel Poel"
35 € Fichte 3S

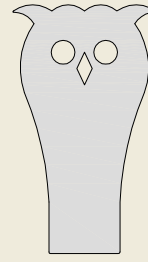

Modell 036 Uhu
30 € Fichte 3S



Modell 001 Eule
30 € Fichte 3S

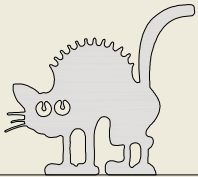

Modell 002-1 Katze

30 € Fichte 3S oder Birke

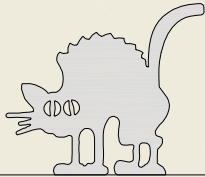

Modell 002-2 Katze

Fichtenholz



Modell 017 Kaninchen sitzend
30 € Fichte 3S

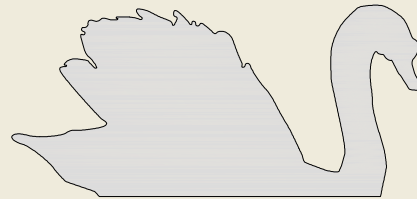

Modell 008 Schwan
40 € Fichte 3S



Modell 013 kleiner Elch
20 € Fichte 3S

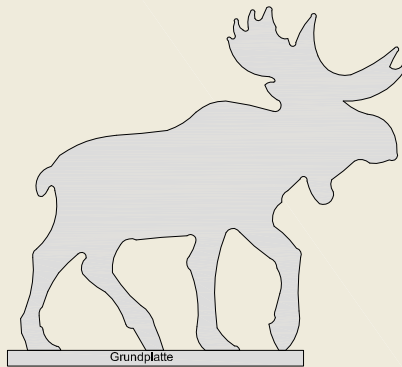

Grundplatte
Modell 010 Elch
100 € Fichte 3S

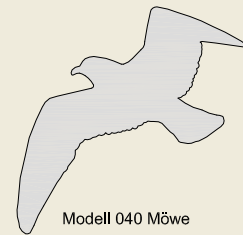

Modell 040 Möwe
30 € Fichte 3S

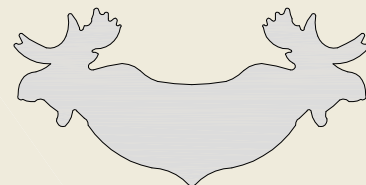

Modell 015-2 Doppelerch mittel
35 € Fichte 3S



Modell 055 Toyota Yaris HY Kofferraumplatte

110 € Birke 12 mm
100 € Birke 9 mm



Modell 042 Pferdekopfpaar
mit Wappen Insel Poel
90 € Fichte 3S



Modell 001 Eule für den Rohrgedeckten Dachfirst



30 €

über 100 mal verkauft

Modell 001 Eule



*Noch Platz für Ihr Projektfoto!
- Rabatt möglich -*

*Noch Platz für Ihr Projektfoto!
- Rabatt möglich -*

Produktbeschreibung

- hochwertige 26 mm Fichten Dreischichtplatte
- Oberfläche: fein geschliffen (echtes Fichtenholz hat kleine Trockenrisse, Harzgallen, Äste etc.)

30 € (Modell 001): Höhe 34 cm, Breite 27 cm, 0,7 Kg



Modell 002 Katze Deko für den Garten

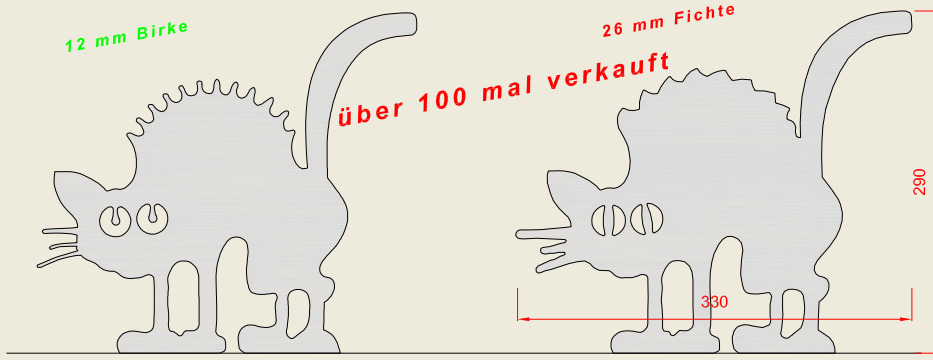

Modell 002-1 Katze

30 € Birkenholz

Modell 002-2 Katze

30 € Fichtenholz



Die schreckhafte Katze, meist auf Zäunen und Mauern begrüßt sie Besucher. Zwei Varianten stehen zu Wahl.

Bei der **12 mm Birkenholzkatze (Modell 002-1)** wurden die Schnur,- und Nachenhaare sowie die Augen sehr filigran ausgearbeitet. Diese eignet sich für die Innen und Aussendekoration. Bitte Denken Sie an das farbige Streichen.

Die **26 mm Fichtendreischichtplatten Katze (Modell 002-2)** ist gröber gefertigt. Besonders für die Aussendekoration am Carport, Gartenlaube, Hausfasade eignet Sie sich besonders.

Produktbeschreibung

- hochwertige 26 mm Fichten Dreischichtplatte bzw. 12 mm Birkensperholz
- Oberfläche: fein geschliffen (echtes Fichtenholz hat kleine Trockenrisse, Harzgalen, Äste etc.)

30 € (Modell 002-1 Birke): Höhe 29 cm, Breite 33 cm
 30 € (Modell 002-2 Fichte 3S): Höhe 29 cm, Breite 33 cm



<https://paulux-fledermausgauben.de/shop/> **Kostenloser Versand Bundesweit.** Sonderanfertigungen von Kundeneigenen Motiven sind möglich.
 Bestellung per Whatsapp oder SMS & telefonische Beratung über die **0174 / 7014357** Herr Paul

Modell 007 Doppelpferdekopf für Gartenlaube, Carport und Geräteschuppen

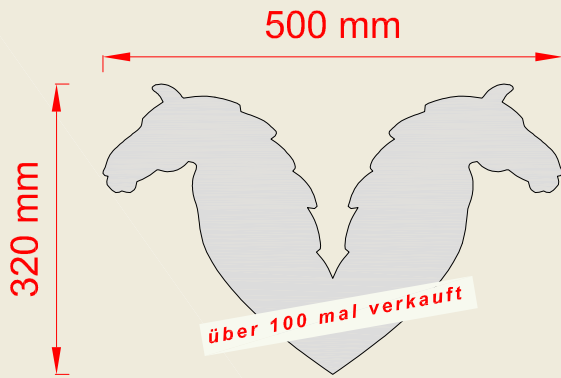

Modell 007 Doppelpferdekopf

35 € Fichte 3S

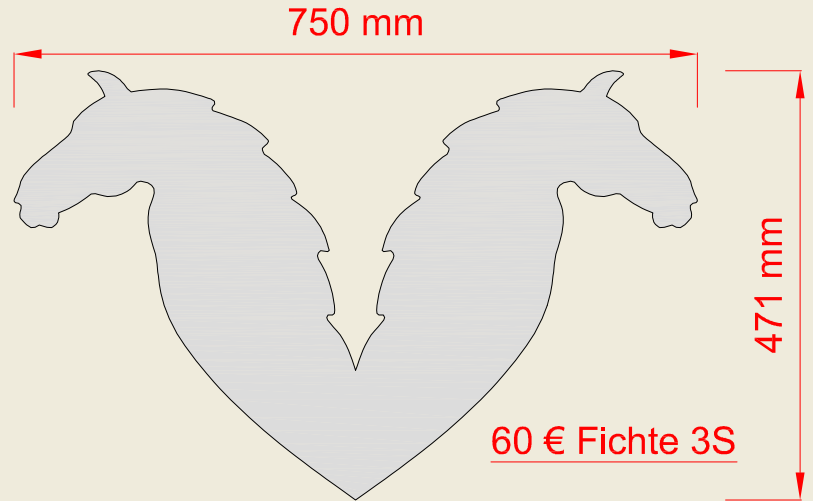

Modell 007-2

60 € Fichte 3S



Noch Platz für Ihr Projektfoto!
- Rabatt möglich -



Dieses Modell 007 ist sehr beliebt für Gartenlauben, Carports oder Geräteschuppen mit einer Firsthöhe von bis zu 3 m. Die größere Ausführung 007-2 ist für kleine Gebäude geeignet mit Firsthöhen bis 4 m.

Produktbeschreibung

- hochwertige 26 mm Fichten Dreischichtplatte
- Oberfläche: fein geschliffen (echtes Fichtenholz hat kleine Trockenrisse, Harzgallen, Äste etc.)



<https://paulux-fledermausgauben.de/shop/> **Kostenloser Versand Bundesweit.** Sonderanfertigungen von Kundeneigenen Motiven sind möglich.
Bestellung per Whatsapp oder SMS & telefonische Beratung über die **0174 / 7014357** Herr Paul

Modell 009 Pferdekopf

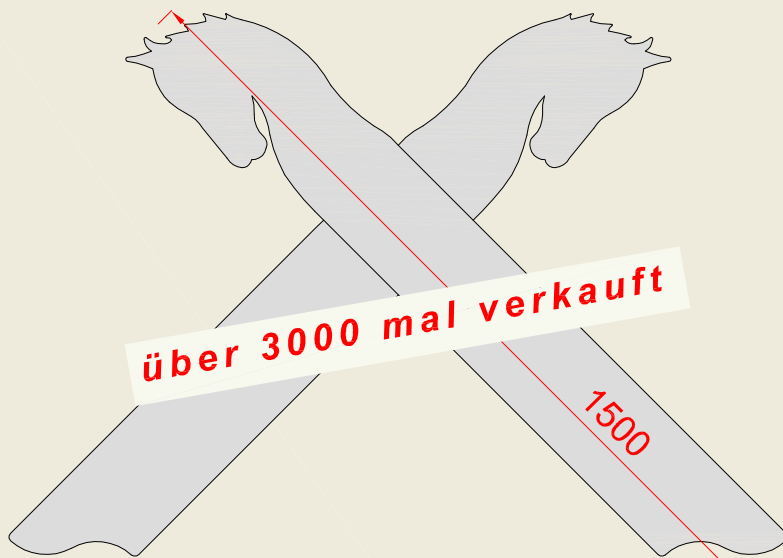

Modell 009 Pferdekopf "Giebelschmuck"

150 € Fichte 3S

300 € Lärche

400 € Eiche



Dieses Modell wird seit über 30 Jahren angefertigt. Verwendungsdauer ca. 15 bis zu 30 Jahren.

Produktbeschreibung

- Pferdekopfpaar (2 Stück einzeln wie Foto)
- hochwertige 26 mm Fichten Dreischichtplatte
- Oberfläche: fein geschliffen (echtes Fichtenholz hat kleine Trockenrisse, Harzgallen, Äste etc.)
- Maße: Höhe 150 cm, Breite 25 cm, Brettbreite 20 cm, Dicke ca. 2,6 cm - Gewicht: 2 Stück a 3,5 kg mit Verpackung 1kg = Versandgesamtgewicht 8 kg

150 € Fichte Dreischichtplatte

300 € Lärche (auf Anfrage)

400 € Eiche (auf Anfrage)



<https://paulux-fledermausgauben.de/shop/>

Kostenloser Versand Bundesweit. Sonderanfertigungen von Kundeneigenen Motiven sind möglich.

Bestellung per Whatsapp oder SMS & telefonische Beratung über die **0174 / 7014357** Herr Paul

Modell 015 Elch für Gartenlaube, Carport und Geräteschuppen

601 mm

1.000 mm

301 mm

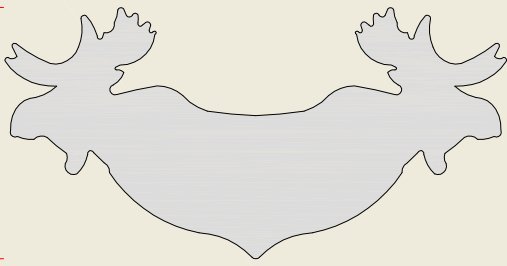

Modell 015-2 Doppelelch mittel

35 € Fichte 3S

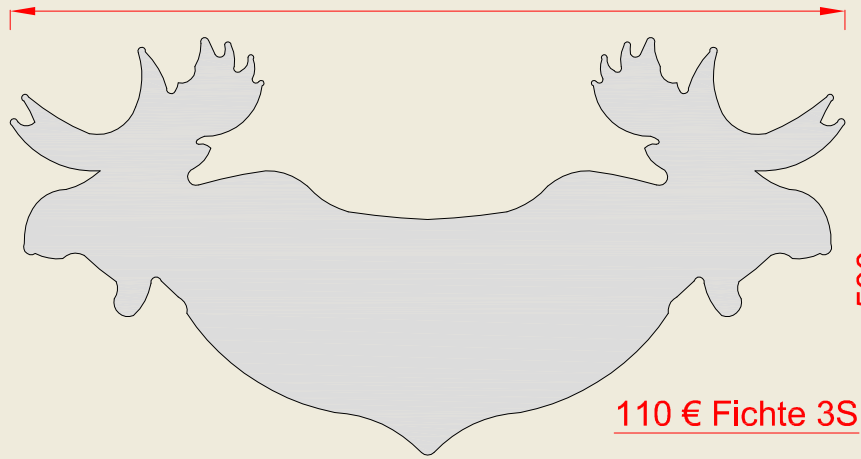

500 mm

110 € Fichte 3S

Modell 015 Doppelelch



Dieses Modell 015-2 ist sehr beliebt für Gartenlauben, Carports oder Geräteschuppen mit einer Firsthöhe von bis zu 3 m. Die größere Ausführung 015 ist für kleine Gebäude geeignet mit Firsthöhen bis 4 m.

Produktbeschreibung

- hochwertige 26 mm Fichten Dreischichtplatte
- Oberfläche: fein geschliffen (echtes Fichtenholz hat kleine Trockenrisse, Harzgallen, Äste etc.)



<https://paulux-fledermausgauben.de/shop/>

Kostenloser Versand Bundesweit. Sonderanfertigungen von Kundeneigenen Motiven sind möglich.

Bestellung per Whatsapp oder SMS & telefonische Beratung über die **0174 / 7014357** Herr Paul

Modell 016 Pferdekopfpaar für den Rohrgedeckten Dachfirst

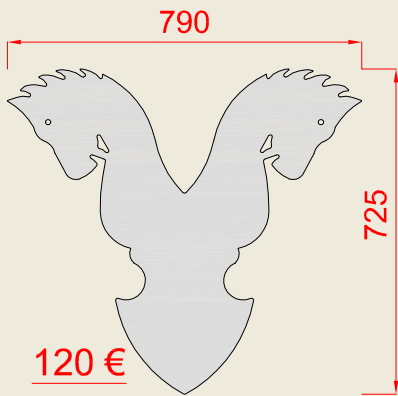

Modell 016 Doppelpferdekopf mit Geschirr L

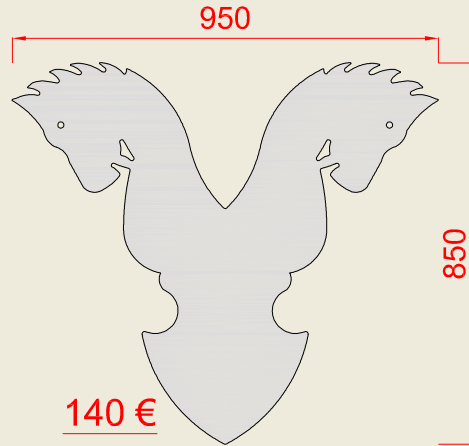

Modell 016-2 Doppelpferdekopf mit Geschirr XL

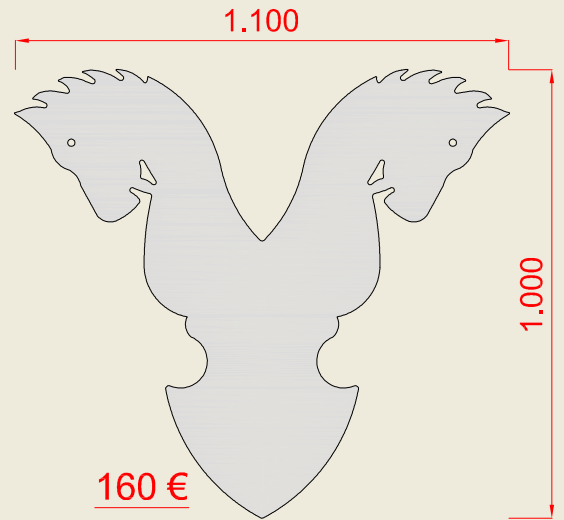

Modell 016-3 Doppelpferdekopf mit Geschirr XXL

über 1000 mal verkauft

Neu ab 2024

Neu ab 2024



**Noch Platz für Ihr Projektfoto!
- Rabatt möglich -**



Produktbeschreibung

- hochwertige 26 mm Fichten Dreischichtplatte
- Oberfläche: fein geschliffen (echtes Fichtenholz hat kleine Trockenrisse, Harzgallen, Äste etc.)

120 € Größe L	(Modell 016-1):	Höhe 72,5 cm, Breite 79 cm, 2,8 Kg
140 € Größe XL	(Modell 016-2):	Höhe 85 cm, Breite 95 cm
160 € Größe XXL	(Modell 016-3):	Höhe 100 cm, Breite 110 cm



<https://paulux-fledermausgauben.de/shop/>

Kostenloser Versand Bundesweit. Sonderanfertigungen von Kundeneigenen Motiven sind möglich.

Bestellung per Whatsapp oder SMS & telefonische Beratung über die **0174 / 7014357** Herr Paul

Modell 022 die Tulpe

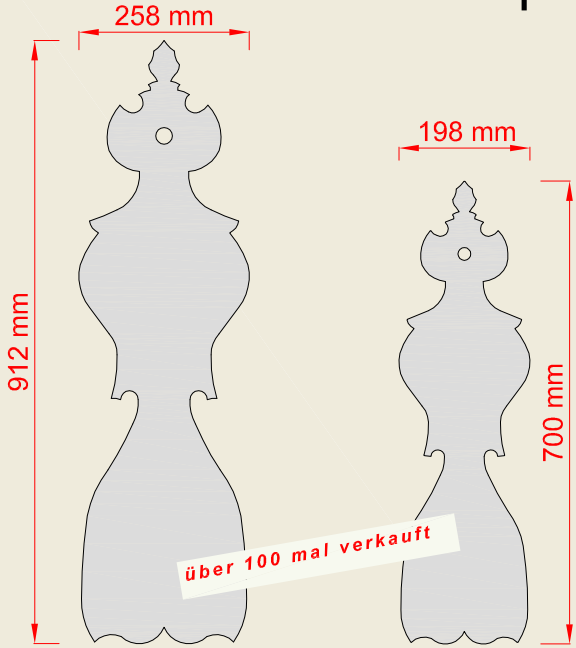

Modell
022-1
Tulpe
"groß"

100 € Fichte 3S
150 € Lärche
170 € Eiche

Modell
022-2
Tulpe
"klein"

80 € Fichte 3S
130 € Lärche
150 € Eiche



Die "Tulpe" in zwei verschiedenen Größe in 3 verschiedenen Holzarten.

Produktbeschreibung

- **Fichte** hochwertige 26 mm Dreischichtplatte
- Oberfläche: fein geschliffen (echtes Fichtenholz hat kleine Trockenrisse, Harzgallen, Äste etc.)
- **Eiche/Lärche** hochwertiges ca. 30 mm Vollholz (ohne Leinfuge)
- Oberfläche: fein geschliffene Oberfläche (Kanten gefräst)



<https://paulux-fledermausgauben.de/shop/>

Kostenloser Versand Bundesweit. Sonderanfertigungen von Kundeneigenen Motiven sind möglich.

Bestellung per Whatsapp oder SMS & telefonische Beratung über die **0174 / 7014357** Herr Paul

Modell 023 Doppelpferdekopf mit Geschirr und kleinen Windbrettern

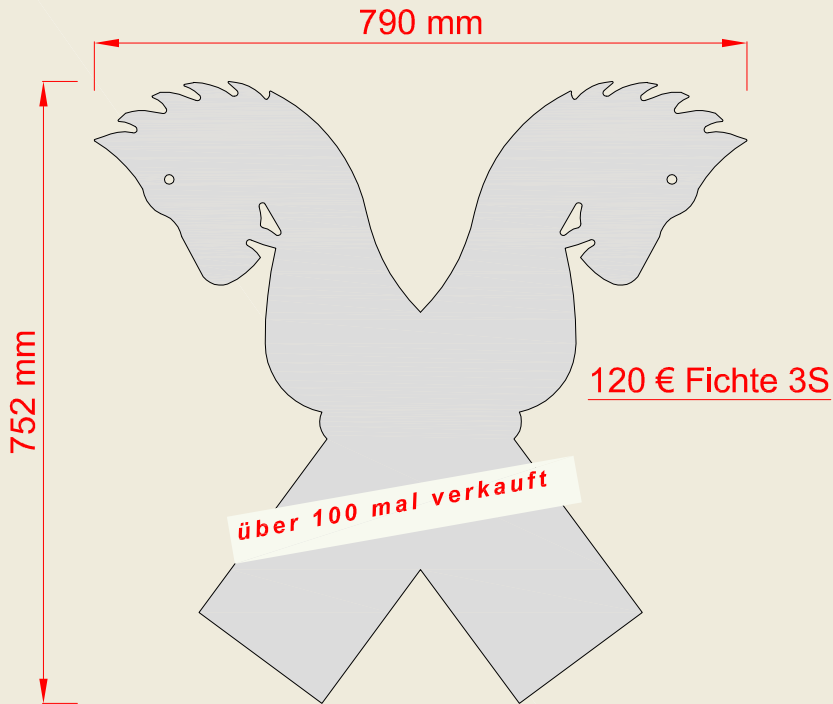

Dieses Modell mit Windbrettern eignet sich besonders für Giebelwände. Es wird auf der Hauswand unmittelbar unter dem Dach befestigt. Es ist ein Wandschmuck der Besonderen Art.

Produktbeschreibung

- hochwertige 26 mm Fichten Dreischichtplatte
- Oberfläche: fein geschliffen (echtes Fichtenholz hat kleine Trockenrisse, Harzgallen, Äste etc.)



<https://PauLux-Fledermausgauben.de/SHOP/>

Kostenloser Versand Bundesweit. Sonderanfertigungen von Kundeneigenen Motiven sind möglich.

Bestellung per Whatsapp oder SMS & telefonische Beratung über die **0174 / 7014357** Herr Paul

Modell 025 Steuerrad

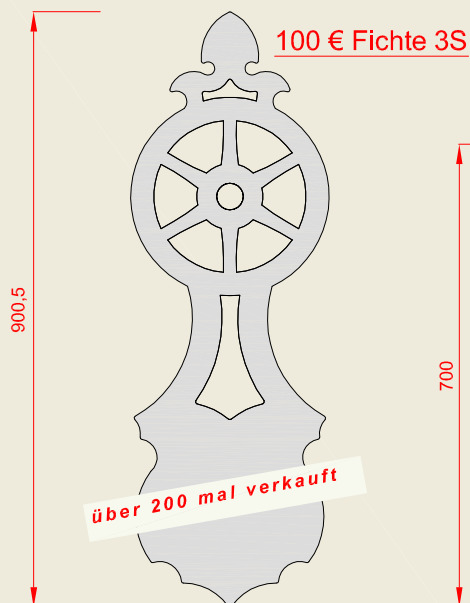

Modell
025-2
Steuerrad

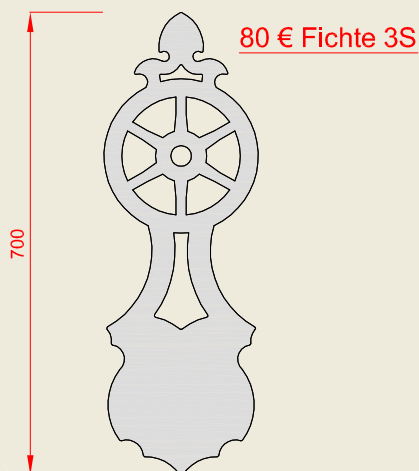

Modell
025-3
Steuerrad
"klein"

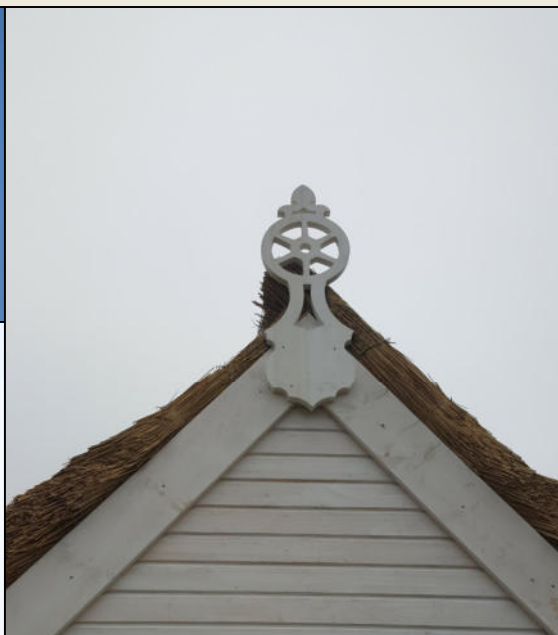

Das Steuerrad ist das Symbol eines Kapitän's und schmückte sein Haus.

Produktbeschreibung

- hochwertige 26 mm Fichten Dreischichtplatte
- Oberfläche: fein geschliffen (echtes Fichtenholz hat kleine Trockenrisse, Harzgallen, Äste etc.)

100 € Steuerrad "Modell 025-2"

- Maße: Höhe 90 cm, Breite 30 cm, Dicke ca. 2,6 cm Gewicht: ca. 1,6 Kg

80 € Steuerrad "Modell 025-3" kleine Ausführung

- Maße: Höhe 70 cm, Breite 23 cm, Dicke ca. 2,6 cm Gewicht: ca. 1,1 Kg

<https://paulux-fledermausgauben.de/shop/>

Kostenloser Versand Bundesweit. Sonderanfertigungen von Kundeneigenen Motiven sind möglich.

Bestellung per Whatsapp oder SMS & telefonische Beratung über die **0174 / 7014357** Herr Paul

Modell 029 Pferdekopfpaar klein Deko "Insel Poel"

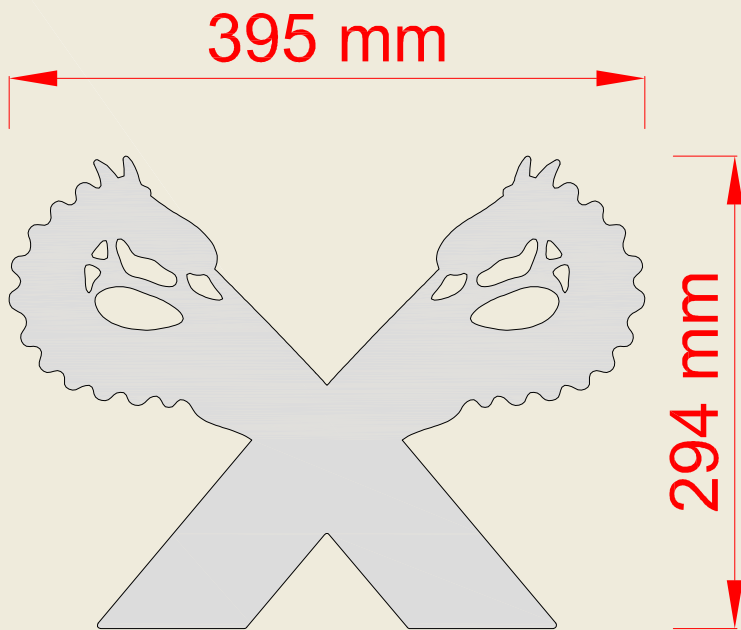

Modell 029 Pferdekopfpaar
klein Deko "Insel Poel"

35 € Fichte 3S



Das Motiv "Insel Poel" steht in 4 Varianten zu Verfügung. Für Dekorationszwecke Modell 029 oder für den Dachfirst Modell 030, Modell 031 und Modell 042.

Produktbeschreibung

- hochwertige 26 mm Fichten Dreischichtplatte
- Oberfläche: fein geschliffen (echtes Fichtenholz hat kleine Trockenrisse, Harzgallen, Äste etc.)



<https://PauLux-Fledermausgauben.de/SHOP/>

Kostenloser Versand Bundesweit. Sonderanfertigungen von Kundeneigenen Motiven sind möglich.

Bestellung per Whatsapp oder SMS & telefonische Beratung über die **0174 / 7014357** Herr Paul

Modell 030 Pferdekopfpaar groß "Insel Poel"

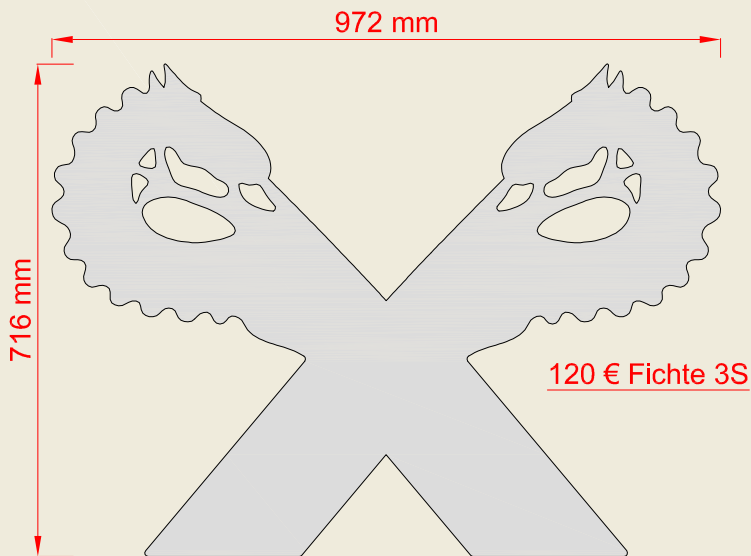

Modell 030 Pferdekopfpaar groß Insel Poel



Das Motiv "Insel Poel" steht in 4 Varianten zu Verfügung. Für Dekorationszwecke Modell 029 oder für den Dachfirst Modell 030, Modell 031 und Modell 042.

Produktbeschreibung

- hochwertige 26 mm Fichten Dreischichtplatte
- Oberfläche: fein geschliffen (echtes Fichtenholz hat kleine Trockenrisse, Harzgallen, Äste etc.)



<https://PauLux-Fledermausgauben.de/SHOP/> **Kostenloser Versand Bundesweit.** Sonderanfertigungen von Kundeneigenen Motiven sind möglich.
Bestellung per Whatsapp oder SMS & telefonische Beratung über die **0174 / 7014357** Herr Paul

Modell 031 Pferdekopf "Insel Poel"

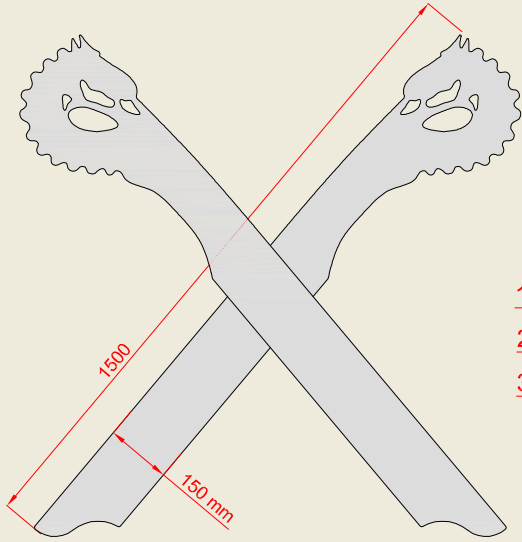

140 € Fichte 3S

280 € Lärche

300 € Eiche

Modell 031 Pferdekopf "Insel Poel"



Dieses Modell ist auf der Insel Poel zu finden. Das besondere, die Pferdeköpfe sehen zueinander. Es eignet sich für Häuser mit einer Firsthöhe von 8 m.

Produktbeschreibung

- Pferdekopfpaar (2 Stück einzeln wie Foto)
- hochwertige 26 mm Fichten Dreischichtplatte
- Oberfläche: fein geschliffen (echtes Fichtenholz hat kleine Trockenrisse, Harzgallen, Äste etc.)



<https://PauLux-Fledermausgauben.de/SHOP/>

Kostenloser Versand Bundesweit. Sonderanfertigungen von Kundeneigenen Motiven sind möglich.

Bestellung per Whatsapp oder SMS & telefonische Beratung über die **0174 / 7014357** Herr Paul

Modell 033 Pferde am Meer

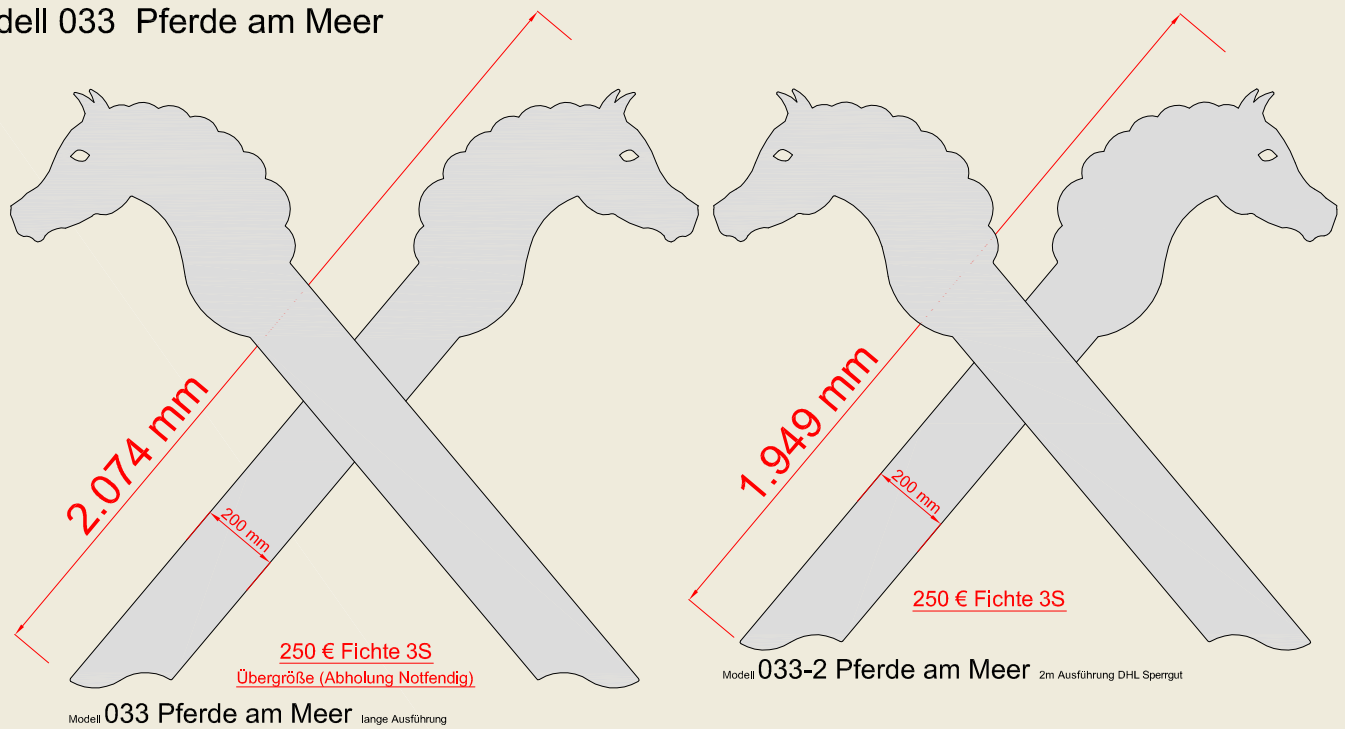

Diese sehr große Sonderanfertigung wurde auf Wunsch entworfen und gefertigt. Aufgrund der Gebäudehöhe war ein besonders großes Modell angebracht.

Es stehen zwei verschiedene Brettlängen zur Wahl. Modell 033-2 kann per Sperrgut (DHL) versendet werden (Kostenlos). Das Modell 033 muss abgeholt werden. Beide Modelle haben darum den selben Preis, unabhängig der Größe.

Produktbeschreibung

- Pferdekopfpaar (2 Stück einzeln)
- hochwertige 26 mm Fichten Dreischichtplatte
- Oberfläche: fein geschliffen (echtes Fichtenholz hat kleine Trockenrisse, Harzgallen, Äste etc.)

250 € Fichte 3S

<https://paulux-fledermausgauben.de/shop/> **Kostenloser Versand Bundesweit.** Sonderanfertigungen von Kundeneigenen Motiven sind möglich.
Bestellung per Whatsapp oder SMS & telefonische Beratung über die **0174 / 7014357** Herr Paul

Modell 034 3D Raute Blume Wappen

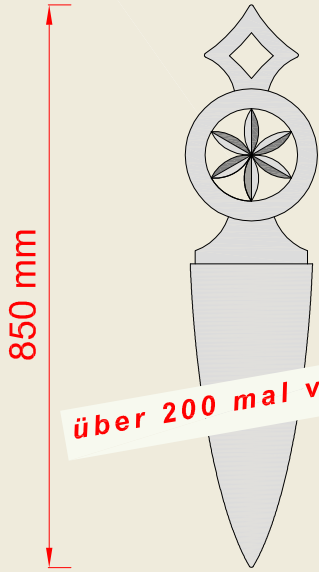

100 € Fichte 3S
120 € Lärche
180 € Eiche

über 200 mal verkauft

Modell
034

3D Raute
Blume
Wappen



Giebelschmuck Modell 034 Raute Blume Wappen für den Rohrgedeckten Dachfirst.
Die günstige Ausführung in Fichte über Lärchenholz bis zur massiven Eiche ist möglich.

Produktbeschreibung

- **Fichte** hochwertige 26 mm Dreischichtplatte (Kanten gefräst)
- Oberfläche: fein geschliffen (echtes Fichtenholz hat kleine Trockenrisse, Harzgallen, Äste etc.)
- Fichte Gewicht: ca. 1,2 Kg
- Maße: Höhe 85 cm, Breite 20 cm, Dicke ca. 2,6 cm

100 € Fichte 3S
120 € Lärche
180 € Eiche

- **Eiche/Lärche** hochwertiges 30 mm Vollholz (ohne Leinfuge)
- Oberfläche: fein geschliffene Oberfläche (Kanten gefräst)
- Eiche Gewicht: ca. 1,5 Kg
- Maße: Höhe 85 cm, Breite 20 cm, Dicke ca. 3 cm

<https://paulux-fledermausgauben.de/shop/>

Kostenloser Versand Bundesweit. Sonderanfertigungen von Kundeneigenen Motiven sind möglich.

Bestellung per Whatsapp oder SMS & telefonische Beratung über die **0174 / 7014357** Herr Paul

Modell 042 Pferdekopfpaar mit Wappen "Insel Poel"

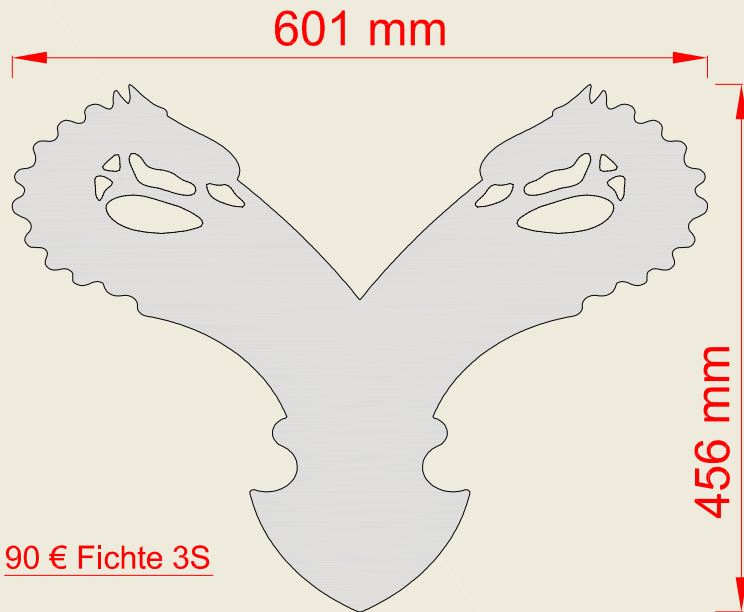

Modell 042 Pferdekopfpaar
mit Wappen "Insel Poel"

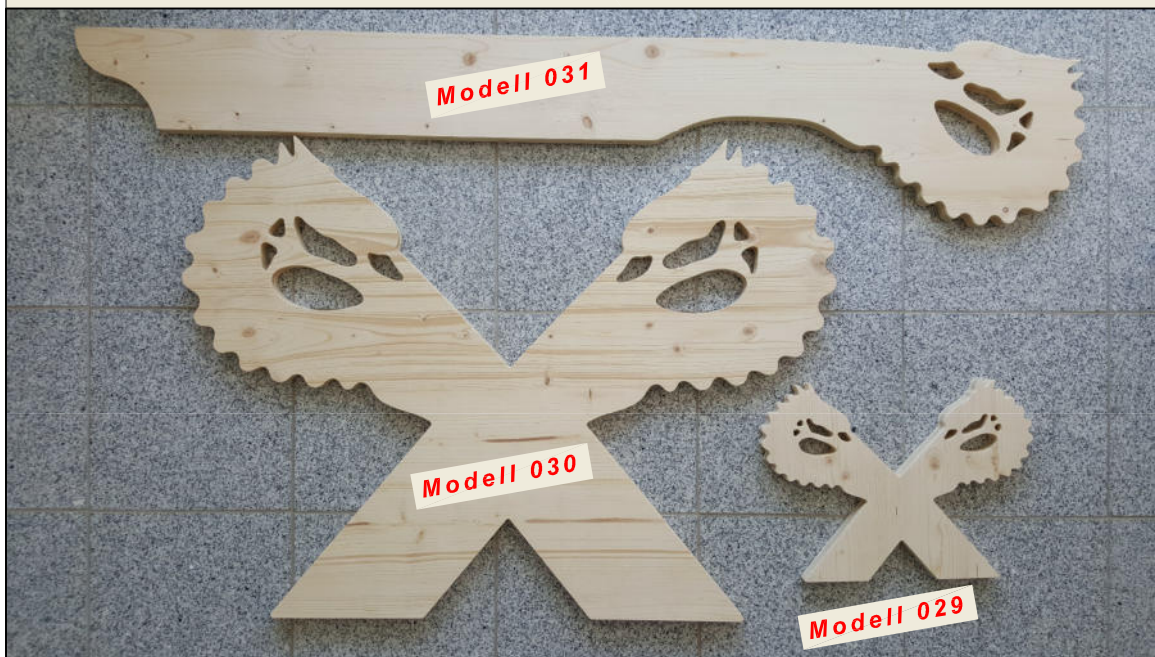

Noch Platz für Ihr Projektfoto!
- Rabatt möglich -

Noch Platz für Ihr Projektfoto!
- Rabatt möglich -

Dieses Modell ist auf der Insel Poel zu finden. Das besondere, die Pferdeköpfe sehen zueinander. Es eignet sich für Carports, Gartenlauben, Wintergärten mit einer Firsthöhe bis 4 m.

Produktbeschreibung

- hochwertige 26 mm Fichten Dreischichtplatte
- Oberfläche: fein geschliffen (echtes Fichtenholz hat kleine Trockenrisse, Harzgallen, Äste etc.)



Modell 050 Pferdekopf "Insel Rügen"

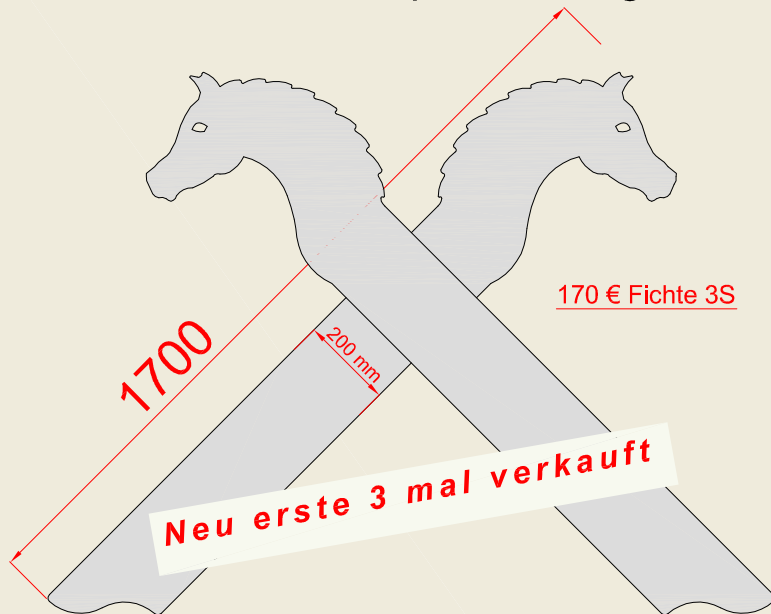

Modell 050 Pferdekopf "Insel Rügen"



Der handgefertigte Giebelschmuck aus Fichtenholz verleiht Ihrem Dachgiebel einen rustikalen und gleichzeitig eleganten Charme. Die harmonischen Konturen passen ideal zu Gebäuden mit einer Firsthöhe von ca. 8 Metern.

Produktbeschreibung

- Pferdekopfpaar (2 Stück einzeln)
- hochwertige 26 mm Fichten Dreischichtplatte
- Oberfläche: fein geschliffen (echtes Fichtenholz hat kleine Trockenrisse, Harzgallen, Äste etc.)

170 € Fichte 3S



<https://paulux-fledermausgauben.de/shop/> **Kostenloser Versand Bundesweit.** Sonderanfertigungen von Kundeneigenen Motiven sind möglich.
Bestellung per Whatsapp oder SMS & telefonische Beratung über die **0174 / 7014357** Herr Paul

Modell 055 Toyota Yaris HY Kofferraumplatte



Modell 055 Toyota Yaris HY Kofferraumplatte



Diese Kofferraumplatte produzieren wir seit 2020 bis 2024 für den Toyota Yaris Hybrid. Auch in einem **baugleichen** Mazda Hybrid wurde sie bereits verwendet. Die Holzplatte ist aus 8mm (stabil) bzw 12mm (sehr stabil und schwer) Birkensperrholz. Gewünschte Holzstärke angeben. Alle Kanten sind abgerundet! So ist bekleben mit Stoff oder streichen mit Farbe möglich. Sie können die Platte auch problemlos in ihrem ausgelieferten Zustand belassen.

Produktbeschreibung

- hochwertiges 8 mm oder 12 mm Birkensperrholz
- Oberfläche: fein geschliffen

110 € 12 mm Birkensperrholz (Modell 055)
100 € 9 mm Birkensperrholz (Modell 055)



<https://paulux-fledermausgauben.de/shop/>

Kostenloser Versand Bundesweit. Sonderanfertigungen von Kundeneigenen Motiven sind möglich.

Bestellung per Whatsapp oder SMS & telefonische Beratung über die **0174 / 7014357** Herr Paul

Modell 056 Pferdekopf "Araber"

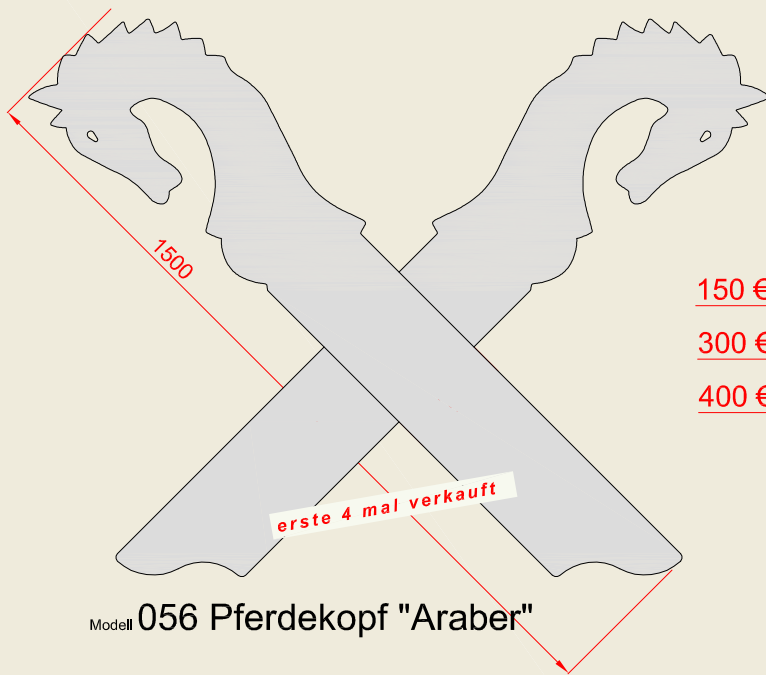

150 € Fichte 3S

300 € Lärche

400 € Eiche

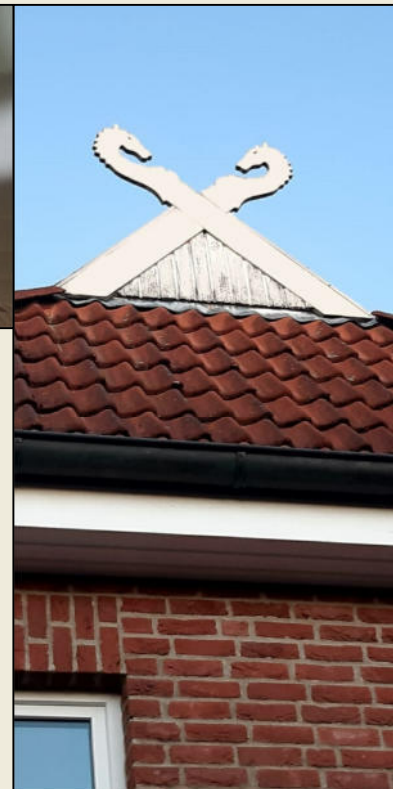

Noch Platz für Ihr Projektfoto!
- Rabatt möglich -

Der Araber hat einen kleinen, edlen Kopf mit einem konkaven Nasenrücken, großen, ausdrucksstarken Augen und feinen, spitzen Ohren. Sein geschwungener, hoch angesetzter Hals verleiht ihm eine stolze, elegante Haltung. Es ist geeignet für Firsthöhen bis 8 Meter.

Produktbeschreibung

- Pferdekopfpaar (2 Stück einzeln wie Foto)
- hochwertiges Fichtenholz-Dreischichtplatte, Eiche oder Lärche
- Oberfläche: fein geschliffen



<https://PauLux-Fledermausgauben.de/SHOP/>

Kostenloser Versand Bundesweit. Sonderanfertigungen von Kundeneigenen Motiven sind möglich.

Bestellung per Whatsapp oder SMS & telefonische Beratung über die **0174 / 7014357** Herr Paul

Modell 057 Der Fischländer

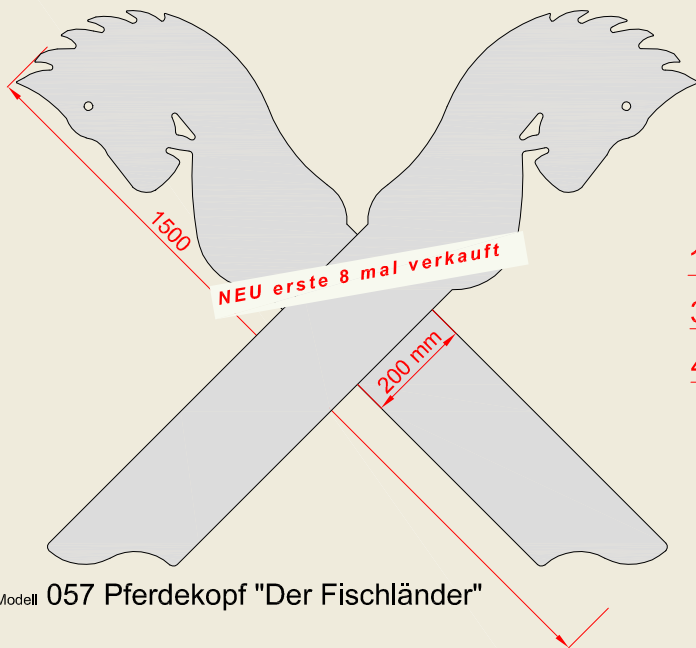

150 € Fichte 3S

300 € Lärche

400 € Eiche



Der Fischländer hat einen großen, kräftigen Kopf mit seiner Mähne und einem Geschirr ist er deutlich zu erkennen. Sein kurzer Hals verleiht ihm eine mächtige, kräftige Statur. Er ist geeignet für Firsthöhen bis 10 Meter.

Produktbeschreibung

- Pferdekopfpaar (2 Stück einzeln wie Foto)
- hochwertiges Fichtenholz-Dreischichtplatte, Eiche oder Lärche
- Oberfläche: fein geschliffen



Modell 058 Sleipnir Reitpferd Odin's

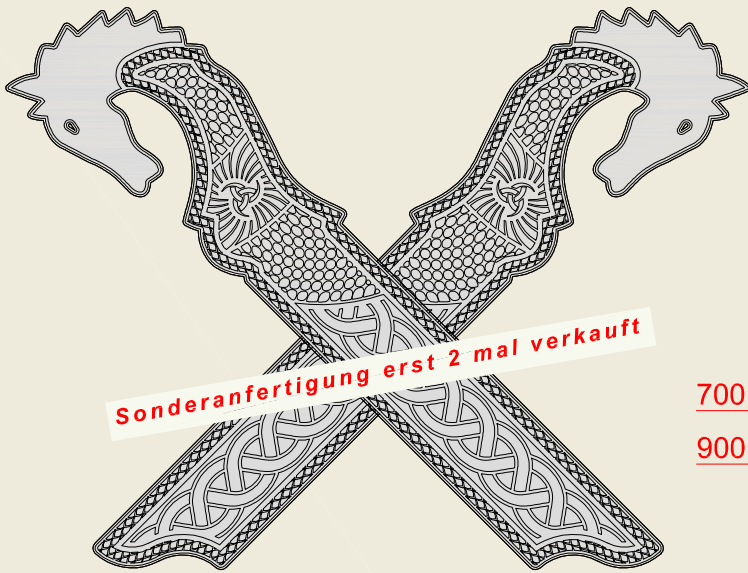

Sonderanfertigung erst 2 mal verkauft

700 € Lärche

900 € Eiche

Modell 058 Sleipnir Reitpferd Odin's



Diese Exklusive Sonderanfertigung wurde auf Wunsch eines besonderen Kunden entworfen und gefertigt. Als Basis wurde das Modell 056 "Araber" verwendet. Geschnitzte Wikingersymbole in verschiedenen Mustern überdecken die Vorderseite.

Produktbeschreibung

- Pferdekopfpaar (2 Stück einzeln wie Foto)
- hochwertiges Eiche, Lärche oder Sipo-mahagonie
- Oberfläche: fein geschliffen
- Maße: Höhe 150 cm, Breite 32 cm, Brettbreite 20 cm, Dicke ca. 3 cm

700 € Lärche (auf Anfrage)

900 € Eiche (auf Anfrage)



<https://paulux-fledermausgauben.de/shop/>

Kostenloser Versand Bundesweit. Sonderanfertigungen von Kundeneigenen Motiven sind möglich.

Bestellung per Whatsapp oder SMS & telefonische Beratung über die **0174 / 7014357** Herr Paul